

Fiche technique UT-1380 / Technical sheet UT-1380

Application	Résidentielle, Institutionnelle et Commerciale Residential, Institutional and Commercial
Usage	Moyen/Robuste — Medium/Heavy duty
Norme / Standard	Conforme—Complies with ANSI/BHMA A156.14 Grade 1

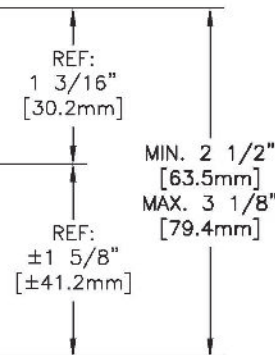

HAUTEUR DE L'OUVERTURE:
ROUGH OPENING HEIGHT:
HAUTEUR DE PORTE/DOOR HEIGHT
+2 3/4" [+70mm] MIN.
+3 5/8" [+92mm] MAX.

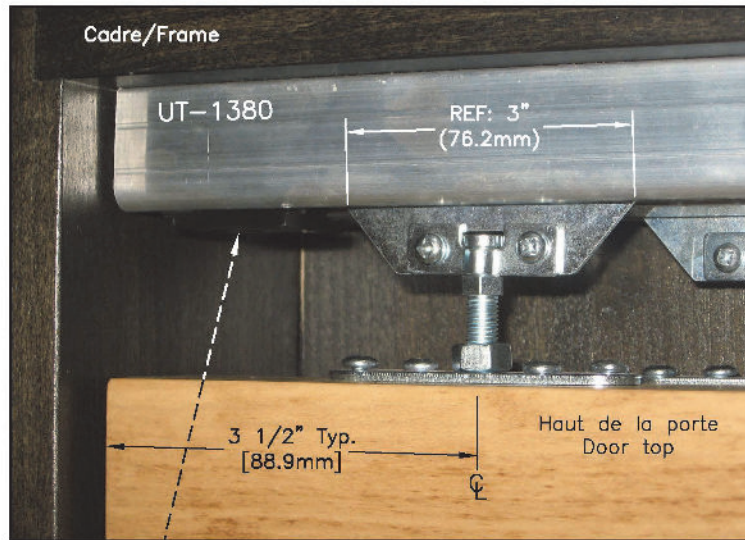
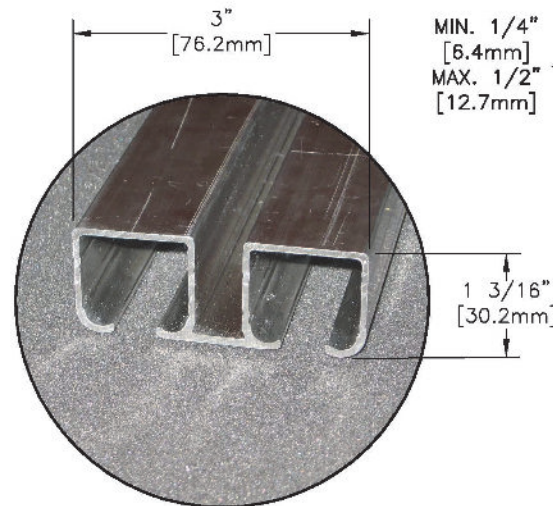
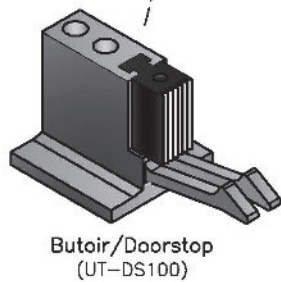

UT-1380

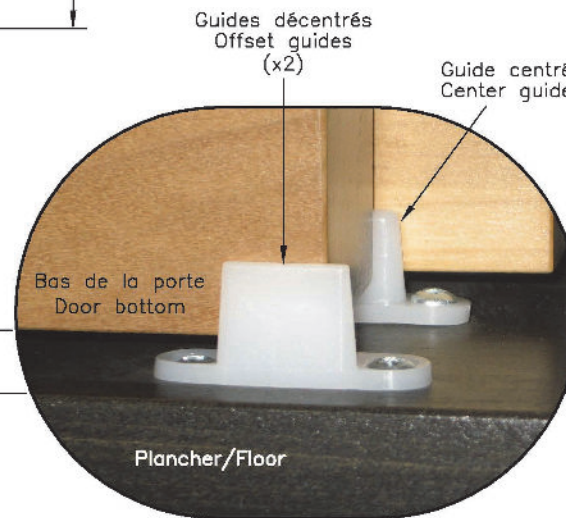

Pour 2 portes/For 2 doors 1 3/8"
de/of 125 Livres/Pounds (55Kg) Max.

Architectural
UNIQUE

Votre satisfaction, notre fierté!











Tél.: 514 351-5454 / Fax: 514 351-5554
uniqueproduitarchitectural.com

Systèmes
UNITRACK
Systems

UT-1380

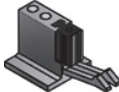
Dessin de référence drawing

DESSIN / DRAWING No:	DATE:	PAGE:
REF-UT1380	16/05/2014	1/1

Liste des pièces ensemble UT-1380 / Parts list for UT-1380 series		
Nom/Name	Image/Picture	Qte/Qty
Rail UT-1380 Track		1
Chariot / Hanger UT-1010		4
Plaque de fixation Fixing plate		4
Guide décentré UT-1050 Offset guide UT-1050		2
Guide centré UT-1055 Center guide UT-1055		1
Écrou hexagonal 5/16" HEX nut		4
Butoir / Stop UT-DS100		4
Vis auto-perçante / Self-drilling screw #10x2"		8
Vis / Screw #10x1-1/4"		16
Vis / Screw #8x3/4"		18

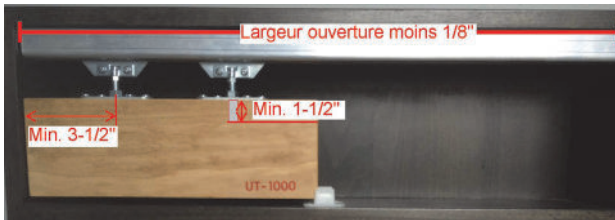

1-Couper le rail à la longueur requise, soit la longueur totale de l'ouverture moins 1/8".



2-Insérer les chariots UT-1010 dans le rail. Les têtes des vis d'attache doivent être du même côté ensuite visser le rail à la tête de l'ouverture.

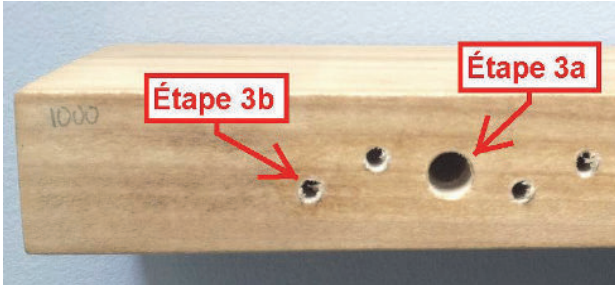

3a-Percer un trou d'une profondeur d'au moins 1-1/2" avec une mèche de 3/8" à 3-1/2" de chaque extrémité des portes.

3b-Percer les trous d'installation des plaques de fixation d'au moins 1" de profondeur avec une mèche de 1/8".



4-Centrer la plaque de fixation, côté plat vers le haut, sur le trou déjà percé.

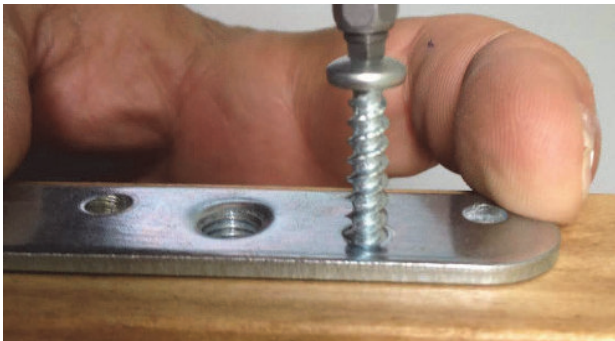

5-Visser les plaques de fixation avec les vis #10x1-1/4".

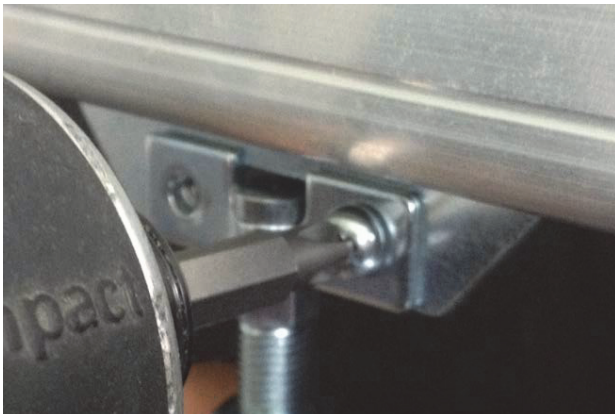

6-Dévisser les vis d'attache du boulon de fixation.

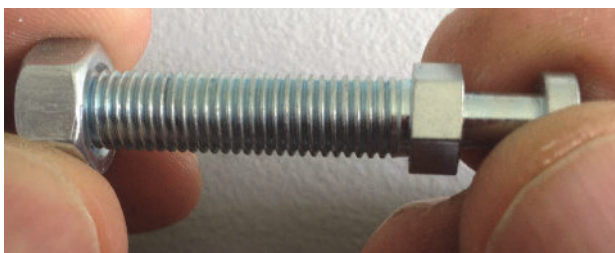

7-Visser un écrou 5/16" sur les boulons de fixation.

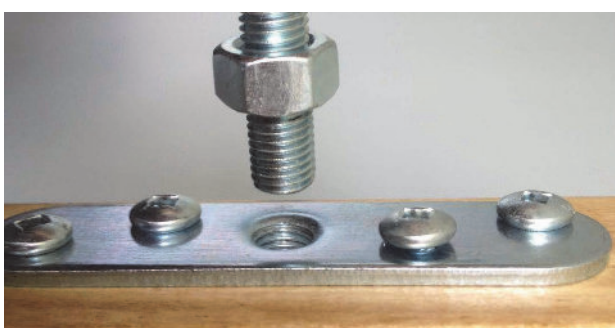

8-Visser le boulon dans la plaque de fixation.

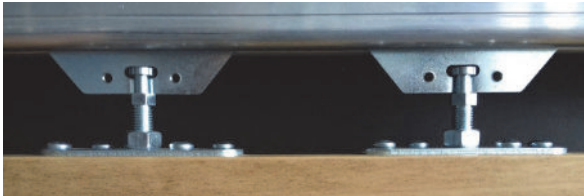

10-Mettre les portes sous les chariots et insérer les boulons dans les fentes des chariots.

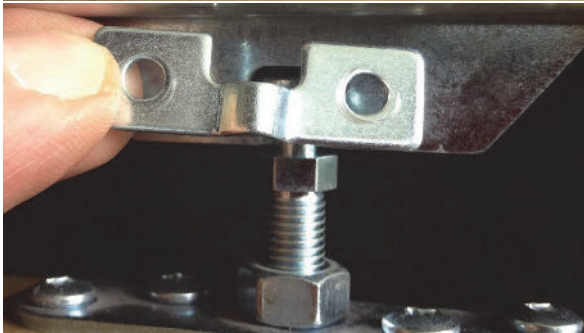

11-Installer les attaches de fixation qui ont été enlevées à l'étape 6. NE PAS TROP LES SERRER!!



12-Mettre les portes au niveau et ajuster leur hauteur en visant ou dévissant la partie hexagonale du boulon. Lorsque l'ajustement est effectué, bloquer le boulon en serrant l'écrou 5/16"

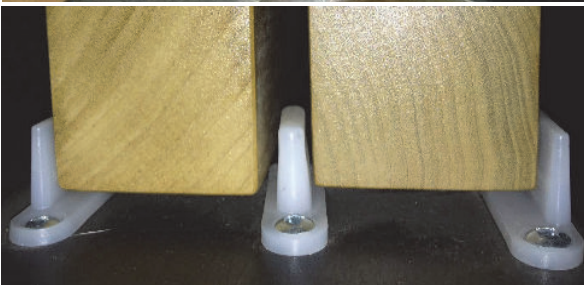

13-Placer les guides UT-1050 de chaque côté de la paire de porte et le guide UT-1055 entre les portes et les visser au plancher avec les vis #8x3/4".



14-Insérer les butoirs UT-DS100 dans le rail à l'emplacement d'arrêt désiré et les fixer au rail avec les vis #10x2"

Liste des pièces comprises dans un ensemble UT-1380

Nom	Image	Quantité
Rail UT-1380		1
Chariot UT-1010		4
Plaque de fixation		4
Guide décentré UT-1050		2
Guide centré UT-1055		1
Écrou hexagonal 5/16"		4
Butoir UT-DS100		4
Vis auto-perçante #10x2"		8
Vis #10x1-1/4"		16
Vis #8x3/4"		18

HAUTEUR DE L'OUVERTURE:
ROUGH OPENING HEIGHT:

HAUTEUR DE PORTE/DOOR HEIGHT
+2 3/4" [+70mm] MIN.
+3 5/8" [+92mm] MAX.