

Fiche technique UT-3000FB / Technical sheet UT-3000FB

Application	Résidentielle, Residential
Usage	Léger—Light duty
Norme / Standard	Conforme—Complies with ANSI/BHMA A156.14 Grade 1

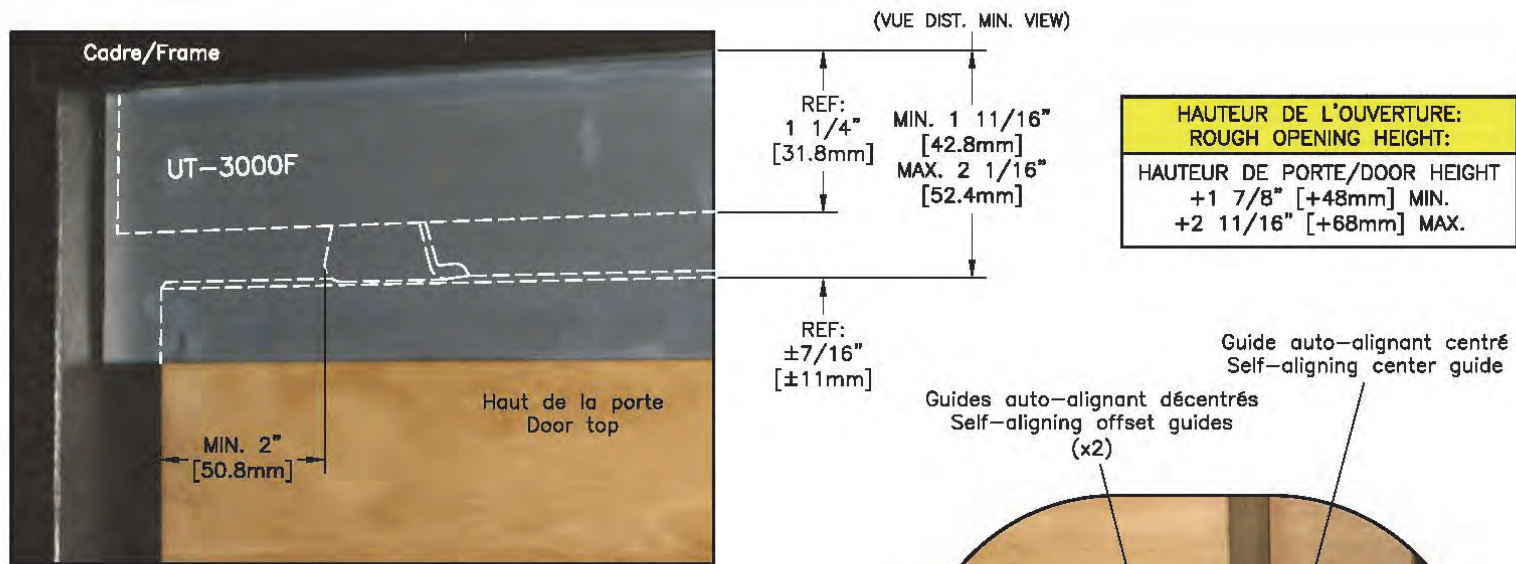

**HAUTEUR DE L'OUVERTURE:
ROUGH OPENING HEIGHT:**

HAUTEUR DE PORTE/DOOR HEIGHT
+1 7/8" [+48mm] MIN.
+2 11/16" [+68mm] MAX.

Guide auto-alignant centré
Self-aligning center guide

Guides auto-alignant décentrés
Self-aligning offset guides (x2)

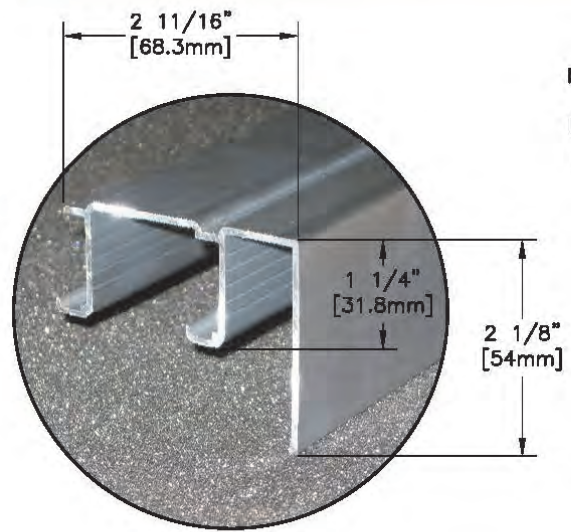

Pour 2 portes/For 2 doors 3/4" ou/or 1 3/8"
de/of 60 Livres/Pounds (25Kg) Max.

UNIQUE Architectural

Votre satisfaction, notre fierté!

Tél.: 514 351-5454 / Fax: 514 351-5554
uniqueproduitarchitectural.com









Systèmes **UNITRACK** Systems

UT-3000FB

Dessin de référence drawing

DESSIN / DRAWING No:	DATE:	PAGE:
REF-UT3000FB	16/05/2014	1/1

CE DESSIN EST LA PROPRIETE DE PRODUITS ARCHITECTURAUX UNIQUE INC. TOUTE REPRODUCTION EST STRICTEMENT INTERDITE SANS CONSENTEMENT ECRIT.
THIS DRAWING IS THE PROPERTY OF UNIQUE ARCHITECTURAL PRODUCTS INC. ANY REPRODUCTION WITHOUT WRITTEN CONSENT IS STRICTLY PROHIBITED.

Liste des pièces ensemble UT-3000FB / Parts list UT-3000FB		
Nom / Name	Image / Picture	Quantité / Quantity
Rail UT-3000F Track		1
Chariot UT-3010B Hanger		2
Chariot UT-3015B Hanger		2
Guide décentré auto-alignant UT-3055 Self-aligning offset guide UT-3055		2
Guide centré auto-alignant UT-3050 Self-aligning center guide UT-3050		1
Rondelle de blocage dentée Tooth washer		8
Vis #10x3/4" Screw		16
Vis #8x3/4" Screw		7



1-Couper le rail à la longueur requise, soit la largeur de l'ouverture moins 1/8". Visser le rail à la tête de l'ouverture.



2-Installer, à l'aide des trous oblongs, les chariots à l'arrière de la porte à 2" de chaque extrémité des portes. Utiliser les vis #10x3/4" ainsi que les rondelles de blocage dentées, 2 par chariot. Afin de permettre un ajustement maximal, accoter les chariots au haut de la porte et mettre les vis dans la partie supérieure des trous oblongs. Ne pas serrer les vis afin de permettre l'ajustement vertical des portes.

3-Toujours commencer l'installation des portes par la porte de derrière. Pour des portes de 1-3/8", les chariots décentrés de 3/8" devront être installés sur la porte du devant et les chariots décentrés 5/8" sur la porte de derrière et vice-versa pour des portes de 3/4".

4-Soulever la porte de derrière et insérer la roulette dans la partie inférieure du rail. Remettre la porte d'aplomb. Accoter le guide centré UT-3050 sur le devant de celle-ci afin de la garder d'aplomb et le visser au plancher avec une vis #8x3/4". Soulever la porte du devant et insérer la roulette dans la partie inférieure du rail. Remettre la porte d'aplomb et accoter un guide décentré UT-3055 sur le devant de celle-ci afin de la garder d'aplomb et visser le guide au plancher avec une vis #8x3/4". Accoter l'autre guide décentré UT-3055 à l'arrière de la dernière porte et le visser au plancher avec une vis #8x3/4".

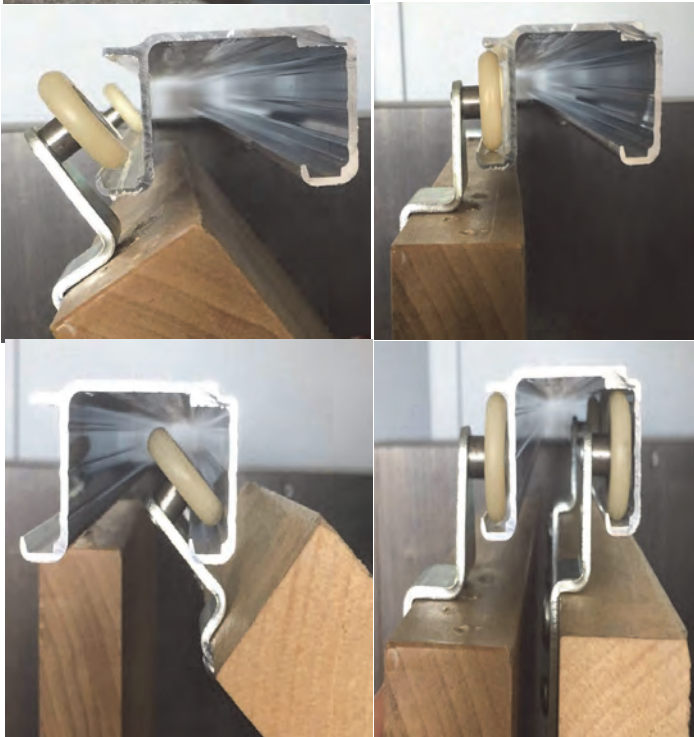

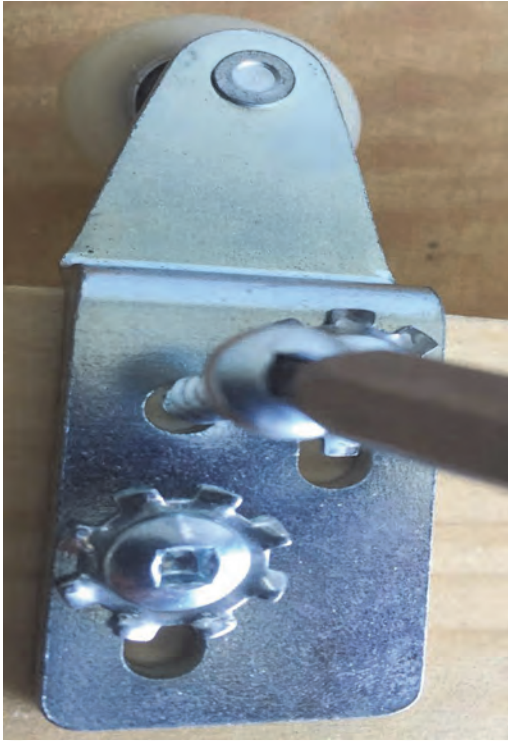

5-Faire les derniers ajustements de hauteur des portes. Serrer les vis dans les trous oblongs puis visser les vis #8x3/4" dans les trous ronds pour bloquer définitivement les chariots sur les portes.

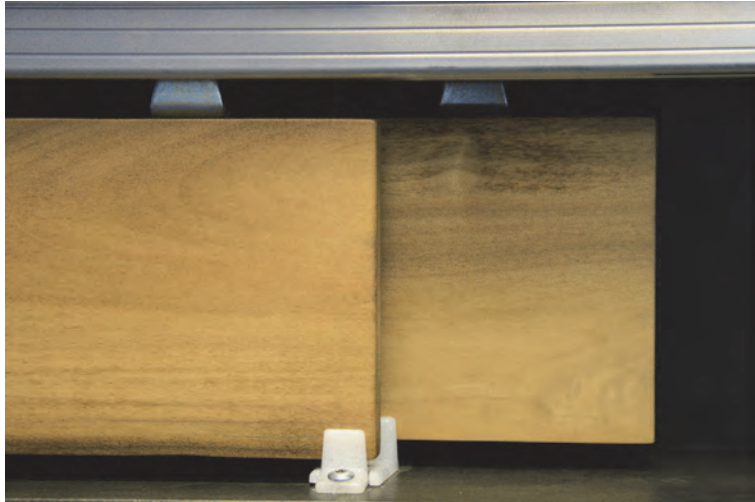

HAUTEUR DE L'OUVERTURE:
ROUGH OPENING HEIGHT:

HAUTEUR DE PORTE/DOOR HEIGHT
+1 7/8" [+48mm] MIN.
+2 11/16" [+68mm] MAX.

N.B. Si des portes à âme creuse sont utilisées, éviter de couper l'extrémité supérieure de la porte. De cette façon, vous serez assuré d'avoir assez de matériel pour visser les chariots dans le haut de la porte.

Liste des pièces comprises dans un ensemble UT-3000B ou UT-3000FB

Nom	Image	Quantité
Rail UT-3000 ou UT-3000F		1
Chariot UT-3010B		2
Chariot UT-3015B		2
Guide décentré auto-alignant UT-3055		2
Guide centré auto-alignant UT -3050		1
Rondelle de blocage dentée		8
Vis #10x3/4"		16
Vis #8x3/4"		7