

Fiche technique UT-4000 / Technical sheet UT-4000

Application	Résidentielle, Institutionnelle, Commerciale et Industrielle Residential, Institutional, Commercial and Industrial
Usage	Moyen — Medium duty
Norme / Standard	Conforme—Complies with ANSI/BHMA A156.14 Grade 1

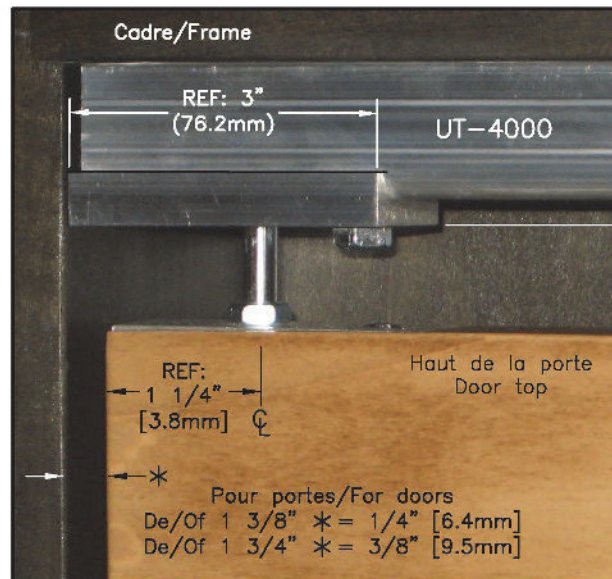

PORTES PLIANTES / BI-FOLDING DOORS

NOTE
 POUR ENSEMBLE DE PORTES à 4 PANNEAUX
 COMPTER 1/8" [3.2mm] ENTRE LES 2 SECTIONS
 FOR SET OF 4 PANEL DOORS
 ALLOW 1/8" [3.2mm] BETWEEN THE 2 SECTIONS

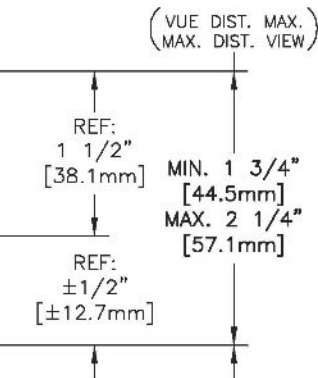

**HAUTEUR DE L'OUVERTURE:
 ROUGH OPENING HEIGHT:**
 HAUTEUR DE PORTE/DOOR HEIGHT
 +2 7/16" [+62mm] MIN.
 +3 9/16" [+90mm] MAX.

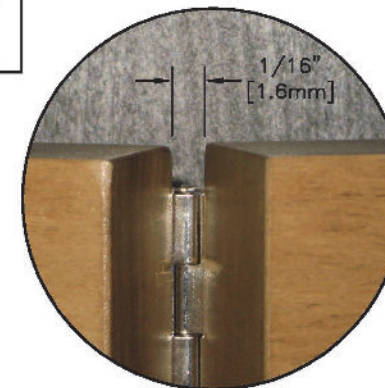
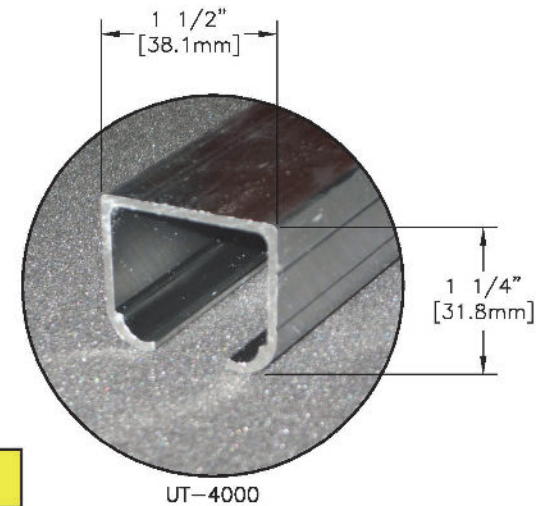
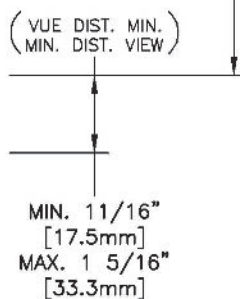

Pour porte/For door 1 3/8" ø/to 1 3/4"
 de/of 50 Livres/Pounds (22Kg) Max.

UNIQUE Architectural









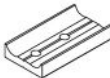
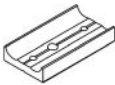

Votre satisfaction, notre fierté!

Tél.: 514 351-5454 / Fax : 514 351-5554
 uniqueproduitarchitectural.com

UNITRACK Systèmes
 Systems
UT-4000

Dessin de référence drawing

DESIGN / DRAWING No: REF-UT4000 DATE: 16/05/2014 PAGE: 1/1

Liste des pièces ensemble UT-4000 / Parts list UT-4000		
Nom / Name	Image / Picture	Qté / Qty
Rail UT-4000 track		1
Chariot UT-4010 hanger		1
Plaque de fixation à angle Fixing plate		3
Plaque pivot du haut à 2 trous 2-Hole bottom pivot plate		1
Plaque pivot du bas à 3 trous 3-Hole top pivot plate		1
Pivot du haut Top pivot		1
Pivot du bas Bottom pivot		1
Écrou carré 5/16" square nut		1
Boulon hexagonal 5/16" HEX nut		1
Écrou 5/16" nut		3
Vis tête plate #10x1-1/2" Flathead screw		6
Vis #10x1-1/4" Screw		2
Vis #8x3/4" Screw		6



1-Couper le rail à la longueur requise, soit la longueur totale de l'ouverture moins 1/8".

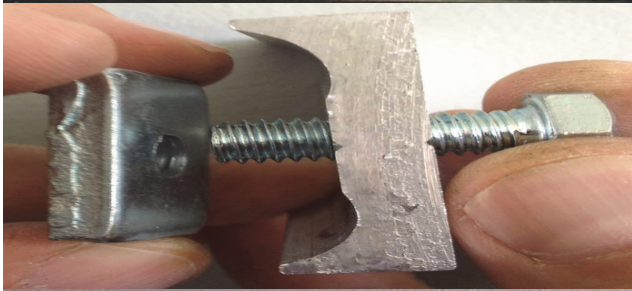

2-Insérer le boulon hexagonal 5/16" dans la plaque pivot du haut à 2 trous. Visser l'écrou carré 5/16" sur le boulon hexagonal et insérer le tout dans le rail UT-4000.

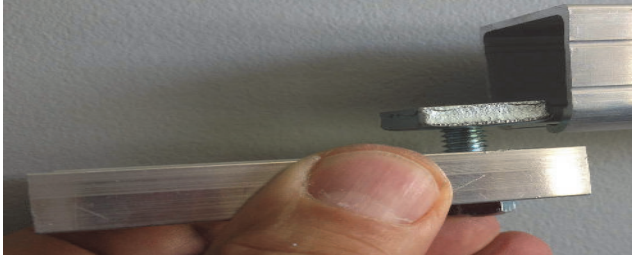

3-Glisser le chariot UT-4010 dans le rail, du côté opposé à la plaque pivot du haut qui a été insérer à l'étape 2.



4-Visser le rail à la tête de l'ouverture à l'aide des vis #8x3/4".

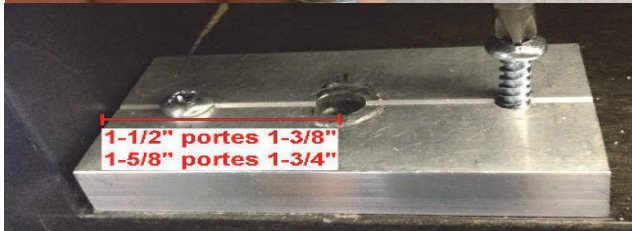

5-Visser la plaque pivot du bas à 3 trous au plancher à l'aide des vis #10x1-1/4". Pour des portes de 1-3/8", le centre du trou pour pivot doit être à 1-1/2" du mur et il doit être à 1-5/8" pour des portes de 1-3/4".

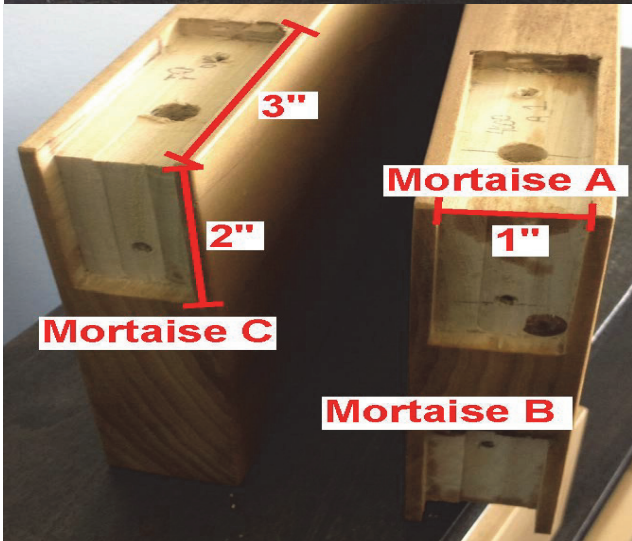

Ø de 3/8"
profondeur 1"

6-À l'aide d'une toupie, effectuer les mortaises A, B et C, d'une profondeur de 1/4", pour installer les plaques de fixation. Voir image pour détails.

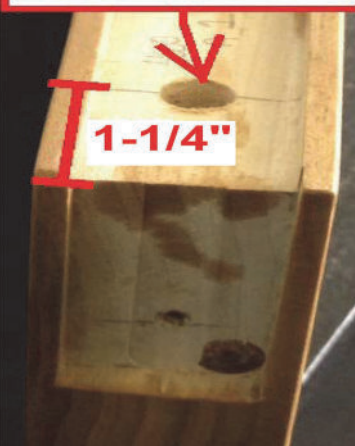

7-Percer des trous d'un diamètre de 3/8" et d'une profondeur d'au moins 1" pour permettre l'installation des pivots et du boulon du chariot. Ces trous sont à 1-1/4" du vrai bord de la porte. Se référer à l'image ci-jointe pour plus de précision.



8-Insérer les plaques de fixations dans les mortaises, percer les trous pour les vis avec une mèche de 1/8" et visser celle-ci avec les vis #10x1-1/2".



9-Visser l'écrou 5/16" sur le pivot du haut.

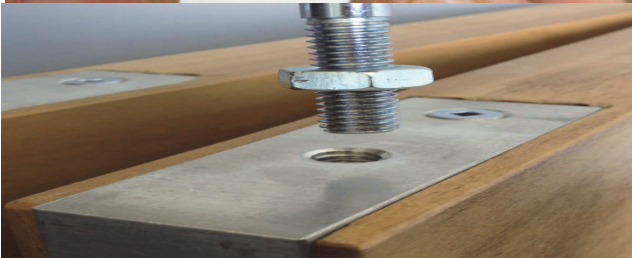

10-Visser le pivot du haut dans la plaque de fixation située dans la mortaise A.



11- Visser l'autre écrou 5/16" sur le pivot du bas. Visser celui-ci dans la plaque de fixation située dans la mortaise B.



12-À cette étape, la charnière doit être installée sur la porte (fournie par d'autre). Visser un écrou 5/16" sur le boulon du chariot.



13-Soulever la porte et visser le boulon du chariot dans la plaque de fixation située dans la mortaise C.

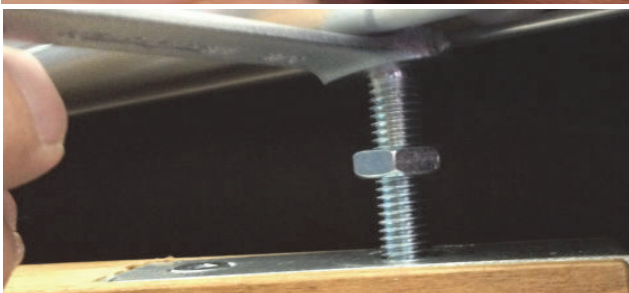

14-Insérer le pivot du haut dans l'emplacement prévu dans la plaque pivot du haut et insérer le pivot du bas dans l'emplacement prévu dans la plaque pivot du bas.

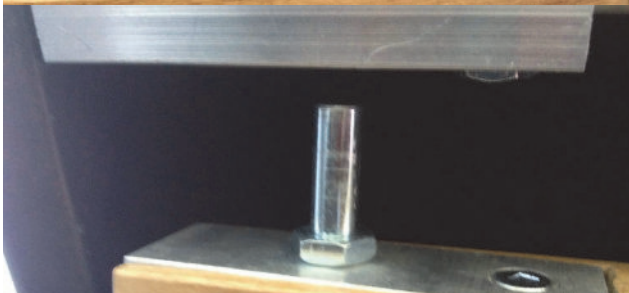

15-Ajuster le niveau de la porte en vissant ou dévissant le pivot du bas et le boulon du chariot. La porte est correctement ajustée lorsque le chariot guide la porte. Le chariot ne doit pas supporter la porte. Bloquer les ajustements en serrant les écrous 5/16" contre les plaques de fixations.

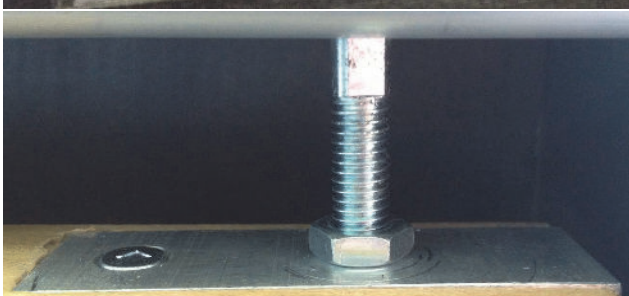
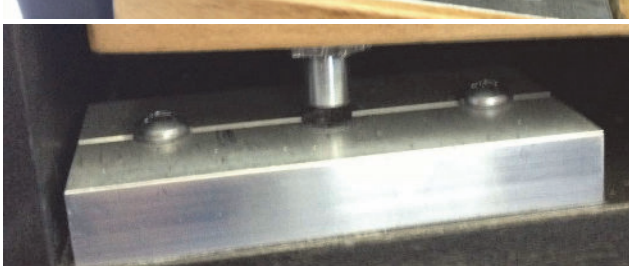

Liste des pièces comprises dans un ensemble UT-4000

Nom	Image	Quantité
Rail UT-4000		1
Chariot UT-4010		1
Plaque de fixation à angle		3
Plaque pivot du haut à 2		1
Plaque pivot du bas à 3 trous		1
Pivot du haut		1
Pivot du bas		1
Écrou carré 5/16"		1
Boulon hexagonal 5/16"		1
Écrou 5/16"		3
Vis tête plate #10x1-1/2"		6
Vis #10x1-1/4"		2
Vis #8x3/4"		6

HAUTEUR DE L'OUVERTURE:
ROUGH OPENING HEIGHT:

HAUTEUR DE PORTE/DOOR HEIGHT
+2 7/16" [+62mm] MIN.
+3 9/16" [+90mm] MAX.